

取扱説明書

- この度は本製品をお買い上げ頂き誠にありがとうございます。
- 正しくお使いいただくため、ご使用前に必ずこの取扱説明書をお読みください。
- 本書は製品保証書を兼ねております。紛失しないように保管してください。

● 安全上のご注意

ご使用前に必ずこの「安全上のご注意」をよくお読みのうえ、正しくお使いください。
ここに示した注意事項は、製品を安全に正しくお使いいただき、あなたや他の人々への危害や損害を未然に防止するものです。また注意事項に、危害や損害の大きさと切迫の程度を明示するために、誤った取扱いをすると生じる可能性がある内容を「警告」「注意」の2つに区分して表示しています。

いずれも安全に関する重要な内容ですので、必ず守ってください。

- ⚠ **警告**：人が死亡または重症を負う可能性が想定される内容。
- ⚠ **注意**：人が損害を負う可能性及び物的損害のみが発生される内容。

■ 絵表示の例

- 🚫 記号は禁止行為を告げるものです。図の中や近くに具体的な禁止内容（左記号の場合は分解禁止）が描かれています。
- 🛑 記号は行為を強制したり指示したりする内容を告げるものです。

⚠ 警告

- 🚫 **絶対に改造・分解しない。**
火災・感電・けがの原因となります。修理はお買い上げの販売店または大作商事お客様センターにご相談ください。
- 🛑 **絶対守る**
次の方は使用しないでください。また使用を医師に相談してください。口内の感覚が敏感な方、口腔または歯周手術の直後や治療中の方、口腔内に気になる症状がある方、歯ぐきから出血が続く、または大量の出血がある方
- 🛑 **絶対守る**
心臓ペースメーカー・除細動器をご使用の方は医師に相談してからご使用ください。
- 🛑 **絶対守る**
乳幼児の手の届かないところに置いてください。お子様だけの使用は避けてください。
- 🛑 **絶対守る**
濡れた手で電池の入れ替えをしないでください。

⚠ 注意

- 🛑 **絶対守る**
歯や歯ぐきに歯ブラシを強くあてたり一カ所に長くあてたりしないでください。また毛先以外のブラッシュ部分等を当てたりしないでください。歯ぐきを痛める原因となります。
- 🛑 **絶対守る**
歯ブラシが本体にしっかり固定されていない状態で使用しないでください。
- 🛑 **絶対守る**
歯磨き以外の用途で使用しないでください。また、人以外に使用しないでください。事故やトラブルの原因となります。
- 🛑 **絶対守る**
お子様や、からだの不自由な方が使用される場合は、誤った使い方をしないように必ず周りの方が気をつけてサポートしてください。事故やトラブルの原因となります。

乾電池を安全にお使い頂くために

⚠ 警告

- 分解・修理・改造をしないでください。けがや故障の原因となります。
- 電池を火の中に入れてください。破裂して怪我などの原因となります。
- 電池の「+」「-」を正しく入れてください。火災や感電、故障の原因となります。
- 万一電池から漏れた液が目に入ったり、皮膚や衣服に付着したりした場合はすぐに大量の水で洗い流してください。失明やけがの原因となります。医師の治療を受けてください。
- 乳幼児の手の届かないところに保管してください。万一飲み込んでしまった場合は、ただちに医師に相談してください。

⚠ 注意

- 必ず単4アルカリ乾電池をご使用ください。
- 乾電池を使い切ったあとはすみやかに取り外してください。そのままの状態に放置すると電解液が漏れだす場合があります。
- スイッチ（電源）を入れたまま放置しないでください。漏液、発熱、破裂などを起こし、本体が破損する原因となります。
- 火のそばや直射日光のあたるところ、炎天下の車中など、高温になる場所で使用、保管、放置しないでください。
- 長時間使用しない場合は電池を本体から取り外してください。

1 各部のなまえ



2 電池を入れる

① カバーを外します。

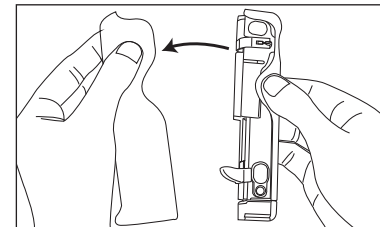

② ボトムキャップを左に回して外します。

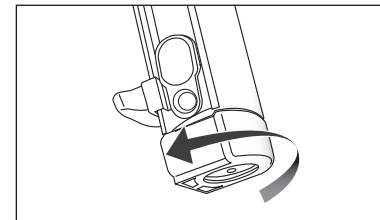

③ 単4アルカリ乾電池を図のように本体に入れます。

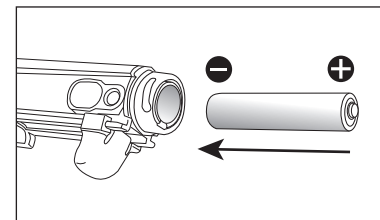

④ ボトムキャップ内側の突起を本体のくぼみに合わせ、押し込みながら回します。
※前後に注意してください。突起

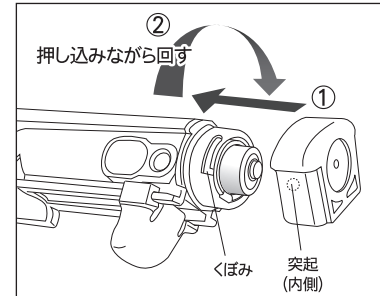

電池寿命の目安

約5時間（例：1日2分×2回＝約75日）

3 使い方

- ① 固定ダイヤルを矢印の方向へ回すとロックが解除されます。(回らなくなるところまで)

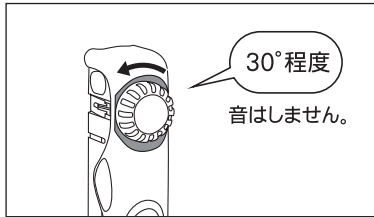

- ② ブラシ固定バンドを引っ張り出します。(固い場合は強く引っ張ってください。)

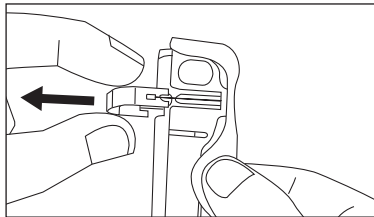

- ③ 歯ブラシを入れ、調整ホルダーを上下させ、歯ブラシ露出部分の長さを調整してください。

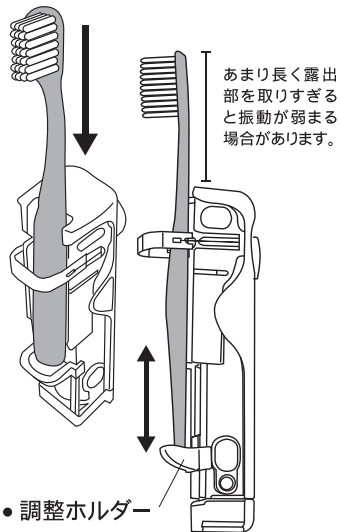

● 調整ホルダー

⚠ 歯ブラシの種類(形状・柄の材質)によって振動や振動数、振動音が変化します。

⚠ 歯ブラシについて

- ※ 柄が太い歯ブラシは、入らない場合があります。
- ※ 上から差し込めない場合、下から差し込むこともお試しください。

装着できるブラシの柄の太さ

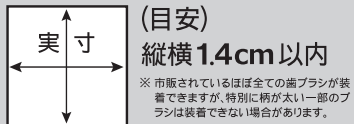

- ④ 固定ダイヤルを矢印の方向へ回し、バンドを締めて歯ブラシをしっかりと固定してください。

⚠ 必要以上に締めすぎると内部パーツが破損する恐れがありますのでご注意ください。

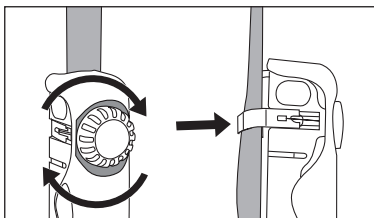

- ⑤ カバーを取り付けます。

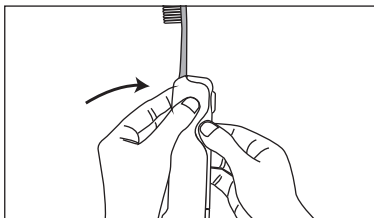

- ⑥ 歯ブラシに歯みがき剤を少量つけ、口の中に入れてからスイッチをオンにします。

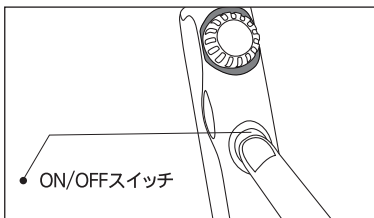

歯磨き剤を使用する場合は研磨剤が入っていない一般的な歯みがき剤をつけてください。

4 ブラッシングのコツ

手みがきのようにゴシゴシ動かさず、力を入れずブラシを歯に軽くあててなぞるだけ。

1~4のゾーンに分けて、内側、上側、外側を各10秒ずつなぞりましょう。

スタート!

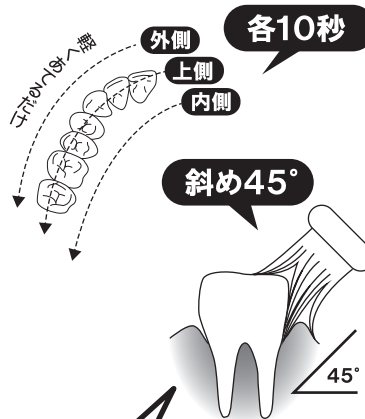
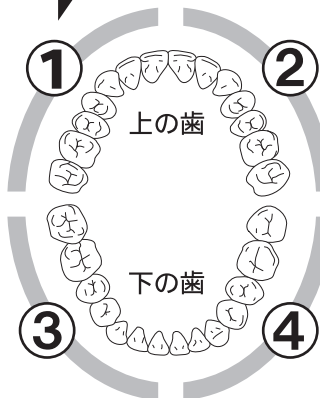

コツ

内側、外側をみがくときイラストのように、歯に対してななめ45°の角度にすることで、毛先が歯周ポケットに入り、歯と歯ぐきの間の歯垢が効果的に除去できます。

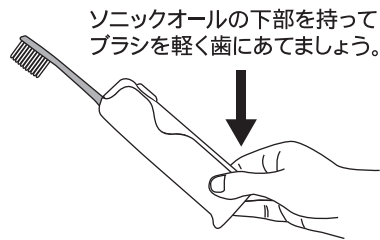

5 取り外し方

固定ダイヤルを矢印の方向へ回すと固定バンドのロックが解除され、歯ブラシを取り出すことができます。

※カバーは外してください。

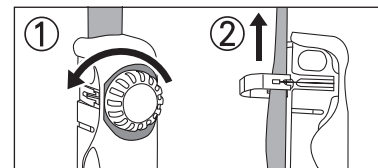

○ × 使用する歯ブラシは毛先が開いたら取り換えましょう

6 お手入れについて

- いつも清潔にしてお使いください。
- 汚れは乾いたやわらかい布で拭き取ってください。
- 水で丸洗いができますが、水没させたまま長時間放置しないでください。丸洗う場合は電池を取り外して、ボトムキャップがしっかりしまっていることを確認してください。
- 汚れを落とすとき、シンナー、ベンジン、エタノールなどを使用しないでください。
- 歯みがき粉が付着した状態で放置すると本体表面が劣化する場合があります。
- 本体のスキマに入った汚れは使い古しの歯ブラシ等で落としてください。

7 保管について

次のようなところに保管してないでください。

- 高温、多湿、直射日光、ほこりが多いところ
- 傾斜、振動、衝撃があるところ
- 火気の近く

乳幼児の手の届かないところに置いてください。

廃棄するときのお願い

必ず電池は取り外してください。お住まいの自治体の指示に従って廃棄してください。

8 おかしい?と思ったら

こんなとき	確認・対処
振動しない	電池は入っていますか? 電池の寿命はありますか?
振動が弱い、ガタつく	固定ダイヤルをしっかりしめてください。(→使い方④)
音がうるさい	固定ダイヤルをしっかりしめてください。(→使い方④) ※ 歯ブラシの種類(形状・柄の材質)によっても振動音が変わります。
歯ぐきから出血する	はじめて音波振動ブラッシングをすると数日間は若干出血することがあります。数日で止まりますが、出血が続くようでしたらご使用を止めて歯科医の診断を受けてください。 使用ブラシが合っていない可能性もあります。毛先の柔らかい歯ブラシ等をお試しください。

製品仕様

製品名	ソニックオール
品番	SA-4-BL / SA-4-GY
振動数	約24,000回/分
電源	単4アルカリ乾電池 1本
電池寿命	約5時間(例:1日2分×2回=約76日)
重量	約60g(電池含まず)
材質	ABS、POM、PC、シリコン、EVA
外形寸法	高さ...125mm 幅(最大)...40mm 奥行...24mm

お問い合わせ先: 大作商事お客様センター

☎ フリーダイヤル 0120-120-959

(土日・祝日を除く平日 月~金 9:00~17:00)

つながらない場合は、TEL: 03-3539-4000

設計開発・発売元

DAISAKU
PLEASANT SURPRISE

大作商事株式会社

東京都千代田区内幸町1-1-1 帝国ホテルタワー12F

www.daisaku-shoji.co.jp